

**TU
PEUX LE
FAIRE!**
AVEC **PARKSIDE**

Instructions de construction étape par étape.

Étagère murale.



CONSEIL:

Regarde notre
tutoriel!



Nous avons pensé à tout, pour que tu n'aies à penser à rien. Suis simplement les instructions étape par étape et réalise ta nouvelle étagère murale. Et si la hauteur de l'étagère ne te convient pas, il te suffit d'adapter le nombre de surfaces de rayonnage à tes besoins. Tu peux le faire!

Matériaux.

Outils.

**Autres
matériaux.**

Sécurité.

**Instructions de
construction.**

Matériaux.

Pour réaliser ton étagère murale, utilise du pin ou un autre bois massif ou lamellé-collé qui a été bien stocké.



Surfaces de rayonnage:

2 plaques de bois, 1400/250 mm, épaisseur 18 mm

Scie les surfaces de rayonnage comme suit: 4x 594/225 mm

Baguettes des surfaces de rayonnage:

1 plaque de bois, 1400/200 mm, épaisseur 15 mm

Scie les baguettes comme suit: 4x 624/45 mm, 8x 240/45 mm

Barres et supports muraux:

1 plaque de bois, 2000/200 mm, épaisseur 28 mm

Scie les barres comme suit: 2x 1830/50 mm

Scie les supports muraux comme suit: 4x 150/50 mm

Outils.

Comment transformer quelques planches et baguettes en une étagère murale?
Avec ces outils performants de Parkside:



Scie circulaire de table



Marteau perforateur sans fil 20 V



Outil multifonction 4 en 1 sans fil 20 V

Détecteur multifonction

Ponceuse excentrique











Perceuse à colonne

Aspirateur eau et poussière

Scie à onglet radiale multifonction

Autres matériaux.

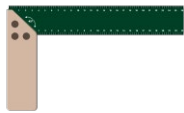
Le bois: c'est bon! Les outils: c'est bon! Si tu as également les éléments suivants à portée de main, tu peux commencer:

- | | | | | | |
|---|---|---|--|---|---|
|  |  |  |  |  |  |
| Chevilles (bois et mur) | Colle à bois | Huile de bois, cire pour bois, lasure ou vernis | Vis: 4 x 40 | Forets(bois et mur): 3 mm | Ruban adhésif |
| <input type="checkbox"/> | <input type="checkbox"/> | <input type="checkbox"/> | <input type="checkbox"/> | <input type="checkbox"/> | <input type="checkbox"/> |
|  |  |  |  |  | |
| Fraise conique | Crayon à papier | Papier abrasif: Grains 120, 150 et 180 | Équerre de menuisier | Niveau | |
| <input type="checkbox"/> | <input type="checkbox"/> | <input type="checkbox"/> | <input type="checkbox"/> | <input type="checkbox"/> | |

Sécurité.

Attention!

Scier, forer, poncer, c'est amusant. Se blesser, cela l'est moins. Veille donc à te protéger suffisamment!

- | | | | | |
|--|---|---|--|---|
|  |  |  |  |  |
| Lunettes de protection | Casque antibruit | Gants | Chaussures de sécurité | Masque de protection anti-poussière |
| <input type="checkbox"/> | <input type="checkbox"/> | <input type="checkbox"/> | <input type="checkbox"/> | <input type="checkbox"/> |



Avant toute utilisation, lis obligatoirement les instructions d'utilisation. Elles font partie intégrante des produits et contiennent des informations importantes concernant la sécurité, l'utilisation et l'élimination de ceux-ci. Avant d'utiliser l'ensemble des produits, familiarise-toi avec toutes les informations concernant leur utilisation, les avertissements et la sécurité. Utilise ces produits uniquement comme cela est décrit et pour l'usage prévu.

Notre conseil:

Lis toutes les étapes au préalable jusqu'à la fin. Tu as tout ce qu'il te faut à portée de main et tu as tout compris? Alors, c'est parti. Tu peux le faire!



1. Préparation.

Matériaux:

Pose toutes les plaques à plat. Ensuite, mesure les longueurs nécessaires et marque les lignes de coupe à l'aide d'une équerre et d'un crayon.

Conseil: prévois quelques centimètres de bois en plus pour les coupes d'onglets des baguettes. En effet, il est difficile de scier exactement sur l'arête!



Découpe:

Pour découper les différents éléments, utilise, dans l'idéal, une scie circulaire de table ou à main. Règle la butée parallèle précisément à ta dimension.

Conseil: si la butée de ta scie circulaire à main n'est pas assez profonde, sers-toi d'une baguette droite comme guide et fixe celle-ci à la planche à l'aide de quelques serre-joints supplémentaires.



Avant de faire les coupes d'onglets des «jambes» de ton étagère, fais les trous pour les chevilles en bois. Pour cela, marque précisément le centre de la face des baguettes. Veille à ce que les trous soient suffisamment profonds pour que les chevilles en bois s'enfoncent assez profondément dans les trous une fois les coupes d'onglets réalisées.



A présent, perce trois trous dans chaque baguette qui se situera à l'arrière des surfaces de rayonnage. Cela permettra de fixer l'étagère au mur par la suite. Ensuite, perce également quatre trous dans la partie inférieure des baguettes pour les visser aux surfaces de rayonnage.

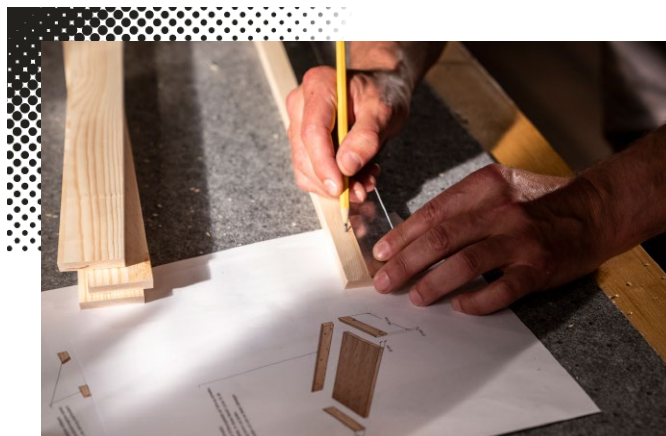

Perce deux trous sur les côtés, en bas des baguettes courtes afin de les visser aux surfaces de rayonnage, puis deux trous au milieu pour les fixer aux barres. Dans l'idéal, utilise ta perceuse à colonne.



Découpe les quatre angles à 90° des barres en faisant deux coupes d'onglets à 45°. Pour cela, règle la scie à onglet radiale multifonction sur 45° et scie les extrémités des baguettes en biais.



Scie ensuite les deux côtés des longues baguettes à un angle de 45°. Fais la même chose avec les côtés arrière des baguettes courtes. C'est le côté qui sera ensuite contre le mur.



Enfin, scie les surfaces de rayonnage avec ta scie circulaire de table. Pour cela, règle précisément la butée parallèle et avance la lame de scie de manière à ce que la dent supérieure soit au-dessus de ta planche.

Conseil: lorsque tu scies, place-toi latéralement à ta machine et pousse toujours la plaque entre la butée et la lame de la scie avec le support coulissant.



A présent, tu disposes de tous les éléments de construction et de tout le matériel nécessaire. Alors, place à l'assemblage.



2.

Surfaces de rayonnage.



Dispose les baguettes des surfaces de rayonnage les unes à côté des autres dans l'ordre suivant: **courte, longue, courte**, face extérieure vers le haut. Assemble les trois baguettes entre elles à chaque jointure à l'aide d'un morceau de ruban adhésif.



Maintenant, retourne l'ensemble et colle les deux coupes d'onglets en suivant les instructions du fabricant. Passe également une couche de colle sur le bord inférieur des baguettes assemblées.



Maintiens perpendiculairement les baguettes à l'aide des charnières en ruban adhésif et dispose-les sur la surface de rayonnage.

Conseil: fixe les baguettes à la surface de rayonnage avec deux ou trois bandes de ruban adhésif pour qu'elles restent en position jusqu'à ce que tu les visses. Essuie immédiatement la colle qui dépasse avec un chiffon humide.



A présent, fixe les baguettes à la surface de rayonnage avec des vis. Pour cela, tu as déjà percé les baguettes.

Conseil: chanfreine les trous pour les têtes de vis pour être sûr que ce soit bon.



Une fois que toutes les baguettes sont collées et vissées aux surfaces de rayonnage, attends que la colle sèche.



3. Surfaces.

Ponçage:

Pour obtenir une finition parfaite, ponce d'abord légèrement les surfaces avec un papier abrasif, grain 120, puis continue avec un grain 150 et termine par un grain 180. Cela permet également d'éliminer les traces de colle. Pour toutes les surfaces, utilise la ponceuse excentrique et pour les baguettes et pour casser les arêtes, utilise l'outil multifonction 4 en 1 sans fil avec le plateau de ponçage delta de la tête pour outil multifonction.



Traitement:

Avant de fixer l'étagère au mur, nous te recommandons de protéger le bois avec une huile de bois (cire pour bois, lasure ou vernis).

Applique une bonne couche d'huile à l'aide d'un pinceau et laisse-la pénétrer dans le bois selon les instructions du fabricant. Retire l'huile restée en surface à l'aide d'un chiffon qui ne peluche pas.

Conseil: dispose ensuite ton chiffon imbibé d'huile dans une boîte hermétique ou dans un seau d'eau, car le chiffon peut s'enflammer.





4. Assemblage.

Assembler l'étagère:

Une fois les surfaces sèches, assemble les surfaces de rayonnage entre les barres. Dispose les surfaces de rayonnage à la distance souhaitée et aligne-les.



A l'aide de ta visseuse sans fil, visse maintenant les supports muraux dans les barres. Visse ensuite les surfaces de rayonnage dans les barres. Fais de même de chaque côté avec toutes les surfaces de rayonnage.

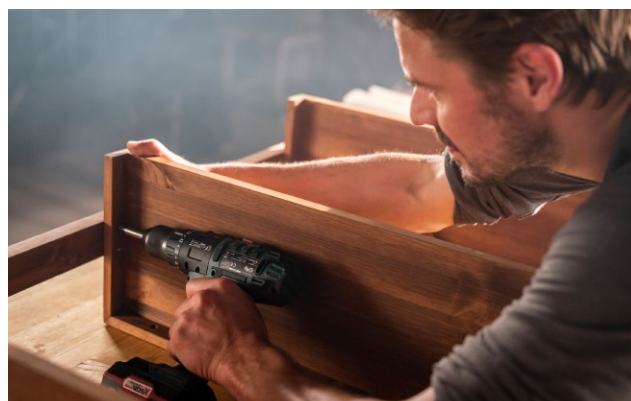

Installer l'étagère:

Positionne ton étagère contre le mur et marque les points à percer pour les chevilles en te basant sur les trous arrière des supports muraux.

Conseil: un niveau peut t'aider à positionner ton étagère.

Positionne de nouveau l'étagère sur le côté et passe ton détecteur multifonction aux emplacements des trous dans le mur pour t'assurer qu'il n'y a aucun câble électrique, ni conduite d'eau à ces niveaux.





A l'aide du marteau perforateur sans fil ou de la tête pour perceuse-visseuse de l'outil multifonction 4 en 1 sans fil (selon le matériau du mur), perce maintenant les trous des chevilles dans le mur. Puis, aspire les trous avec l'aspirateur eau et poussière.



Dernière étape: enfonce les chevilles adéquates dans les trous et visse ta nouvelle étagère au mur.



C'EST PRÊT. TU L'AS FAIT!

Respect! Ton étagère est du plus bel effet contre ton mur. Il ne te reste plus qu'une seule étape à accomplir: range ton coin atelier et nettoie soigneusement tes outils.

Ainsi, ils seront en parfait état de fonctionnement lors de ton prochain projet. Et maintenant, installe ta collection de figurines, tes livres préférés et toutes les autres choses qui peuvent loger sur ta nouvelle étagère.

Amuse-toi bien!

Plus de trucs et astuces sur nos chaînes.



1. Préparation.

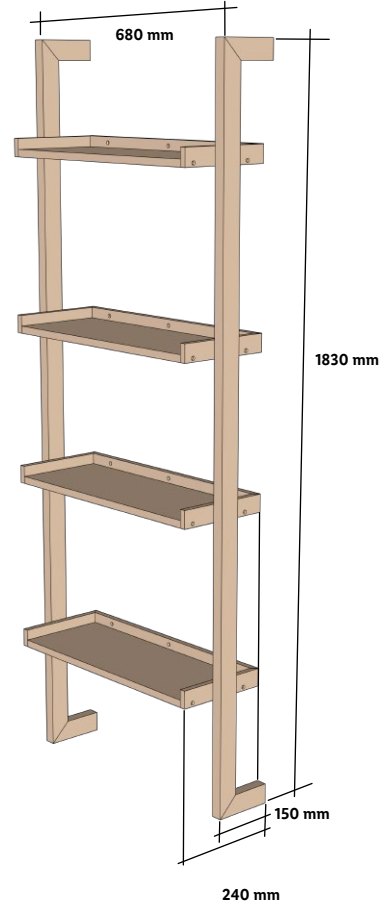
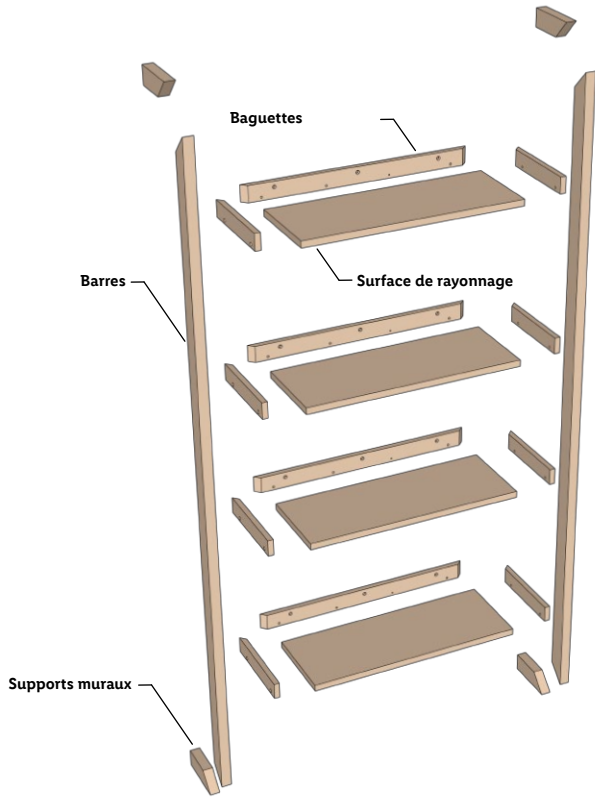

Matériaux nécessaires:
1 plaque de 15 mm

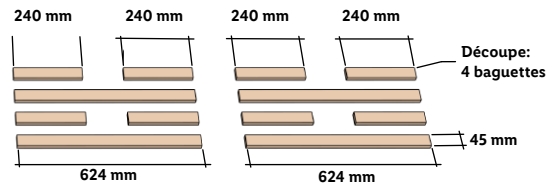
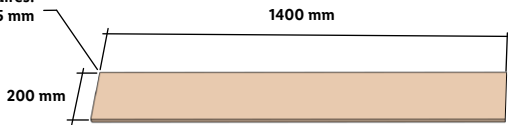

Matériaux nécessaires:
2 plaques de 18 mm

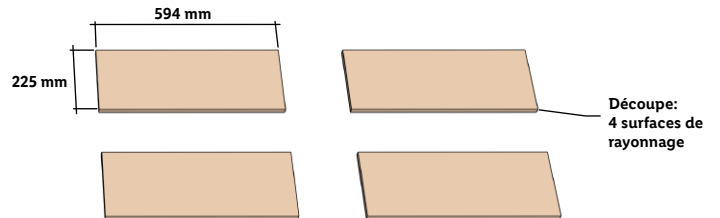
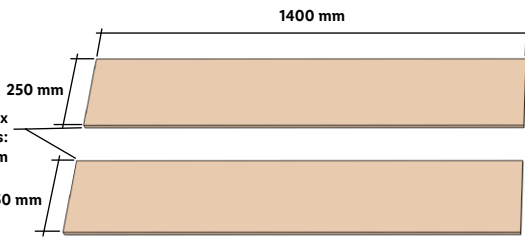

Matériaux nécessaires:
1 plaque de 28 mm

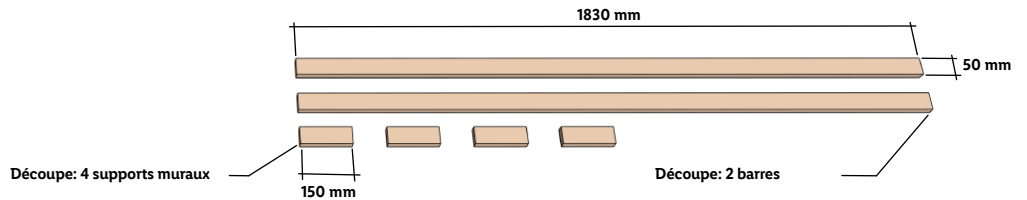
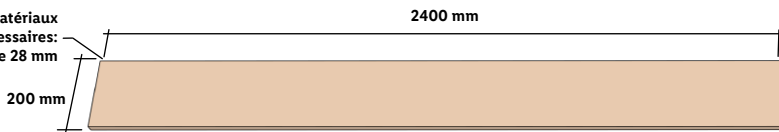

2. Surfaces de rayonnage.

Scier les surface de rayonnage et faire les coupes d'onglets sur les baguettes. Percer des trous au dos des baguettes, dans la partie supérieure, pour pouvoir les fixer au mur et passe les chevilles dedans. Puis, les coller et les visser aux surfaces de rayonnage

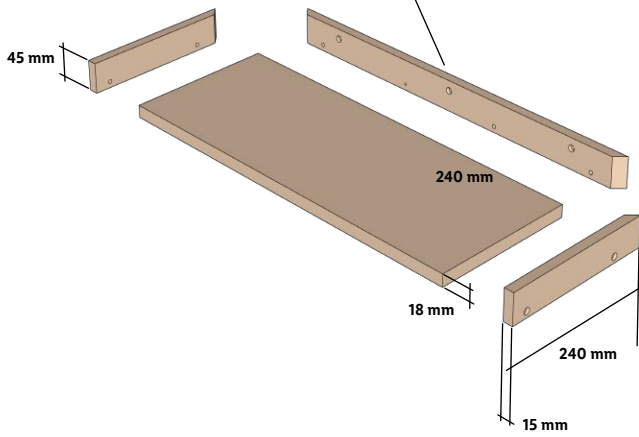

4. Assemblage.

Tout d'abord, scier les supports muraux et les barres à la bonne longueur. Puis, percer les trous à l'aide de la perceuse à colonne et faire les coupes d'onglets

